

競賽賽程

第 28 屆木鐸盃運動競賽【籃球種類】

學生男子組

預賽賽程表 各組取前 2 名進入決賽

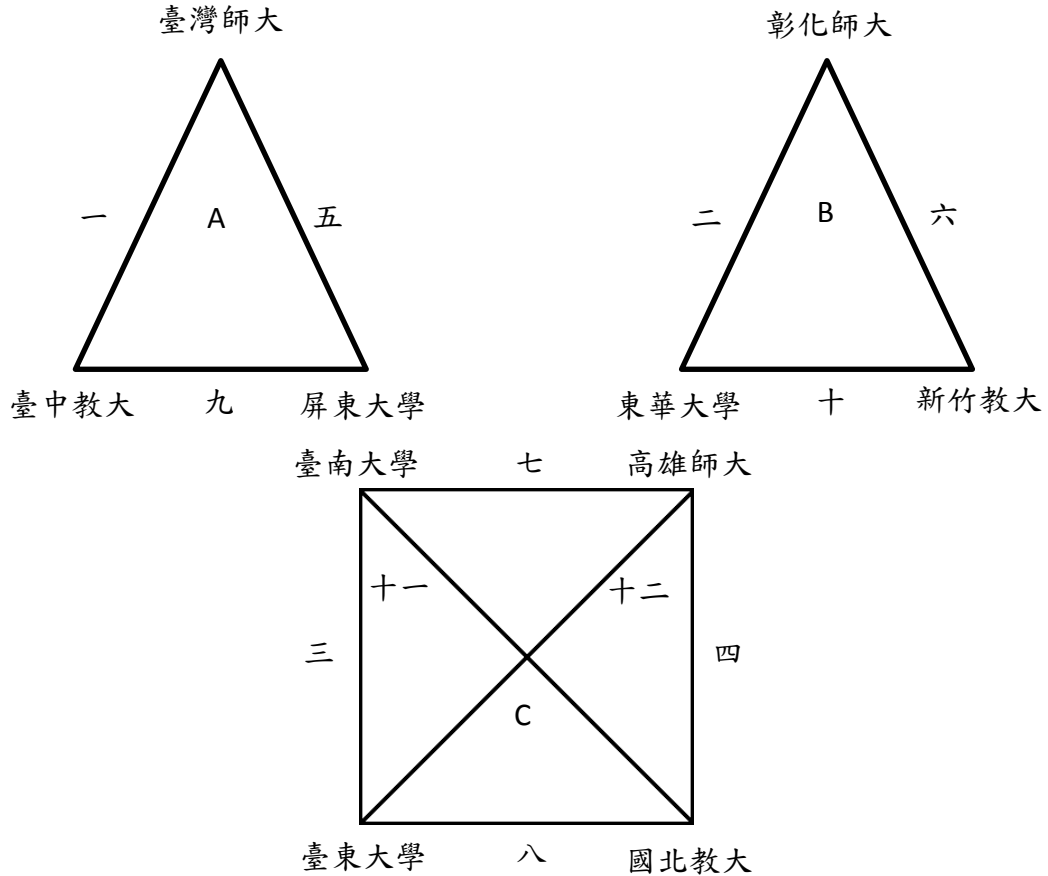

決賽賽程表 取前 5 名

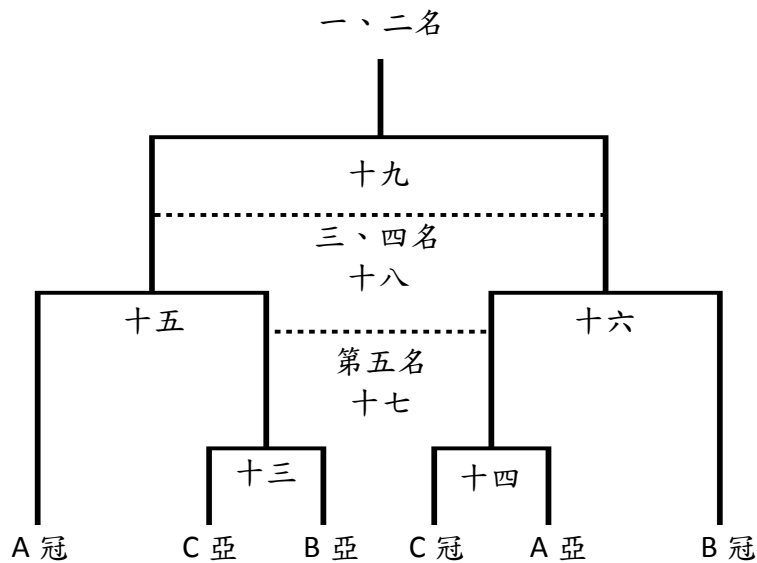

第 28 屆木鐸盃運動競賽【籃球種類】

學生男子組賽程時間表

比賽地點：美崙校區體育館 4F

比賽日期	場次	比賽時間	場地	比賽隊伍
5/26 (四)	一	8：00	B	臺灣師大 - 臺中教大
	二	8：00	A	彰化師大 - 東華大學
	三	9：00	B	臺南大學 - 臺東大學
	四	10：00	B	高雄師大 - 國北教大
	五	11：00	B	臺灣師大 - 屏東大學
	六	12：00	B	彰化師大 - 新竹教大
	七	13：00	B	臺南大學 - 高雄師大
	八	14：00	B	臺東大學 - 國北教大
	九	15：00	B	臺中教大 - 屏東大學
	十	16：00	B	東華大學 - 新竹教大
	十一	17：00	B	臺南大學 - 國北教大
	十二	18：00	B	高雄師大 - 臺東大學
5/27 (五)	十三	8：00	B	C 亞 - B 亞
	十四	9：00	B	C 冠 - A 亞
	十五	10：00	B	A 冠 - 十三勝
	十六	11：00	B	B 冠 - 十四勝
	十七	12：00	B	十三敗 - 十四敗
	十八	13：00	B	十五敗 - 十六敗
	十九	14：00	B	十五勝 - 十六勝

第 28 屆木鐸盃運動競賽【籃球種類】

學生女子組

預賽賽程表 各組取前 2 名進入決賽

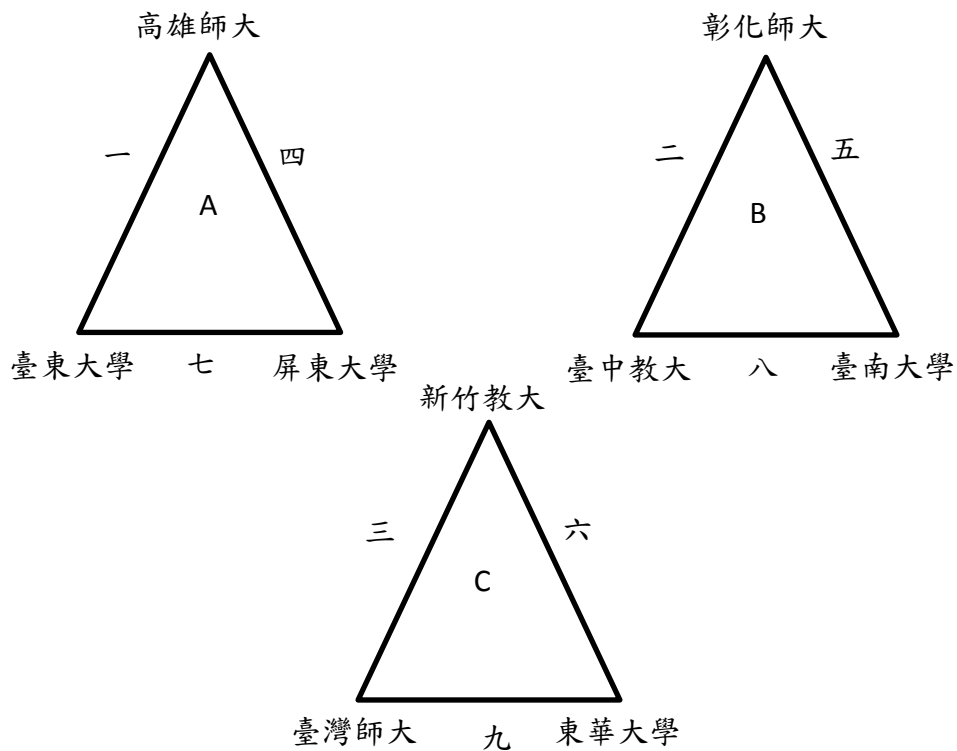

決賽賽程表 取前 4 名

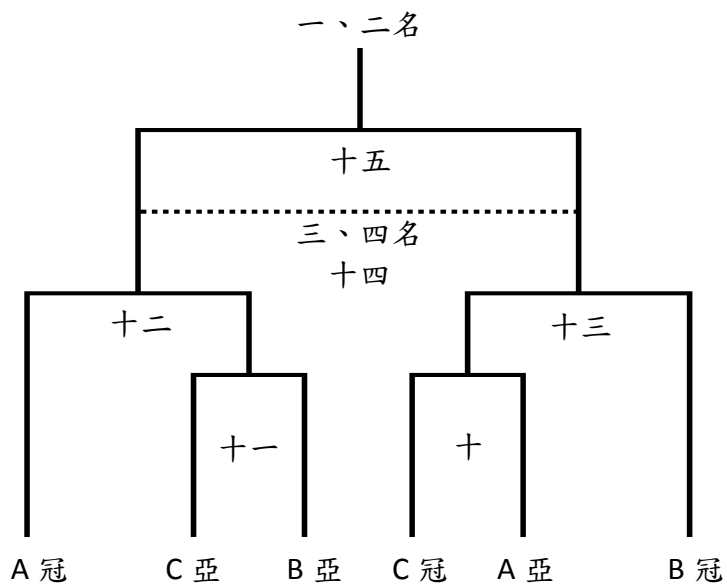

第 28 屆木鐸盃運動競賽【籃球種類】

學生女子組賽程時間表

比賽地點：美崙校區體育館 4F

比賽日期	場次	比賽時間	場地	比賽隊伍
5/26 (四)	一	9:00	A	高雄師大 - 臺東大學
	二	10:00	A	彰化師大 - 臺中教大
	三	11:00	A	新竹教大 - 臺灣師大
	四	12:00	A	高雄師大 - 屏東大學
	五	13:00	A	臺南大學 - 彰化師大
	六	14:00	A	新竹教大 - 東華大學
	七	15:00	A	臺東大學 - 屏東大學
	八	13:00	A	臺南大學 - 臺中教大
	九	17:00	A	臺灣師大 - 東華大學
5/27 (五)	十	8:00	A	C 冠 - A 亞
	十一	9:00	A	C 亞 - B 亞
	十二	10:00	A	A 冠 - 十一勝
	十三	11:00	A	B 冠 - 十勝
	十四	12:00	A	十二敗 - 十三敗
	十五	13:00	A	十二勝 - 十三勝

第 28 屆木鐸盃運動競賽【排球種類】

學生男子組

預賽賽程表 各組取前 2 名進入決賽

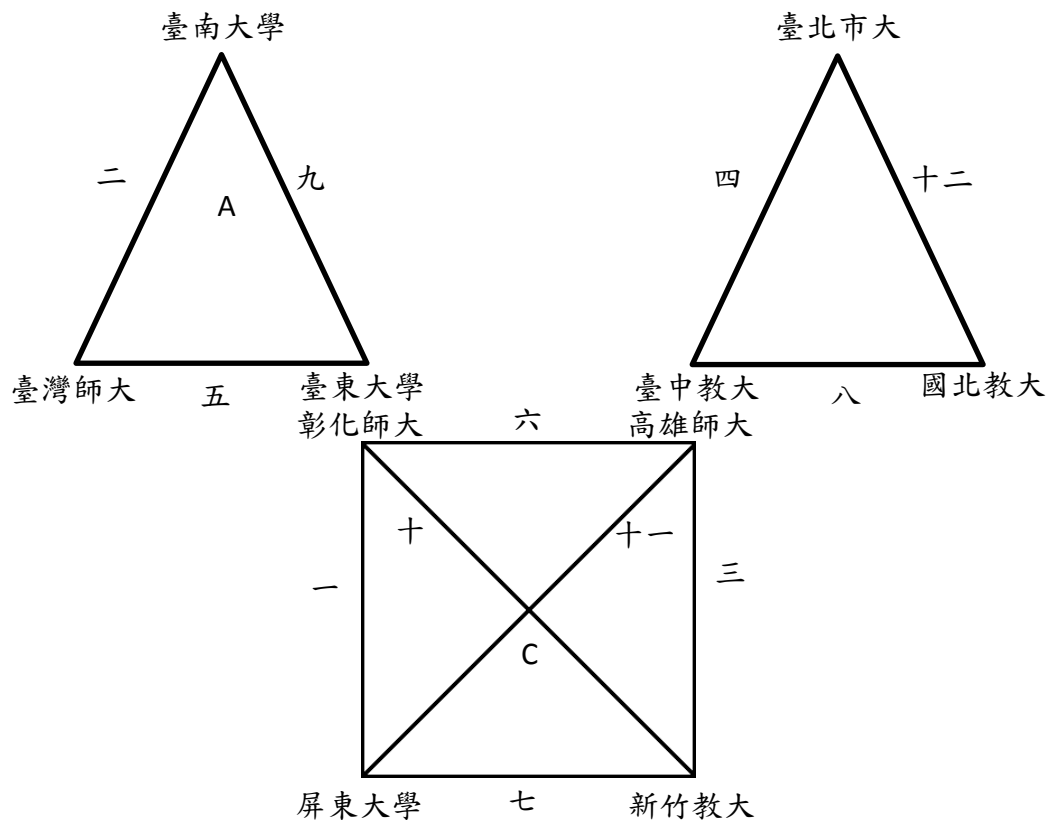

決賽賽程表 取前 5 名

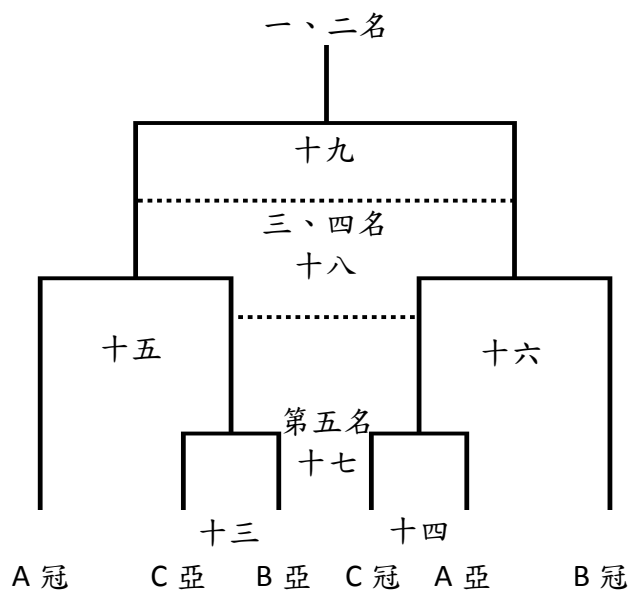

第 28 屆木鐸盃運動競賽【排球種類】

學生男子組賽程時間表

比賽地點：壽豐校區室外排球場

比賽日期	場次	比賽時間	場地	比賽隊伍
5/26 (四)	一	8:00	A	彰化師大 - 屏東大學
	二	9:00	A	臺南大學 - 臺灣師大
	三	10:00	A	高雄師大 - 新竹教大
	四	10:00	C	臺北市大 - 臺中教大
	五	11:00	A	臺灣師大 - 臺東大學
	六	12:00	A	彰化師大 - 高雄師大
	七	13:00	A	屏東大學 - 新竹教大
	八	13:00	C	臺中教大 - 國北教大
	九	14:00	A	臺東大學 - 臺南大學
	十	15:00	A	彰化師大 - 新竹教大
	十一	16:00	A	高雄師大 - 屏東大學
	十二	16:00	C	國北教大 - 臺北市大
5/27 (五)	十三	9:00	A	C 亞 - B 亞
	十四	10:00	A	A 亞 - C 冠
	十五	11:00	A	A 冠 - 十三勝
	十六	12:00	A	B 冠 - 十四勝
	十七	13:00	A	十三敗 - 十四敗
	十八	14:00	A	十五敗 - 十六敗
	十九	15:00	A	十五勝 - 十六勝

第 28 屆木鐸盃運動競賽【排球種類】

學生女子組

預賽賽程表 各組取前 2 名進入決賽

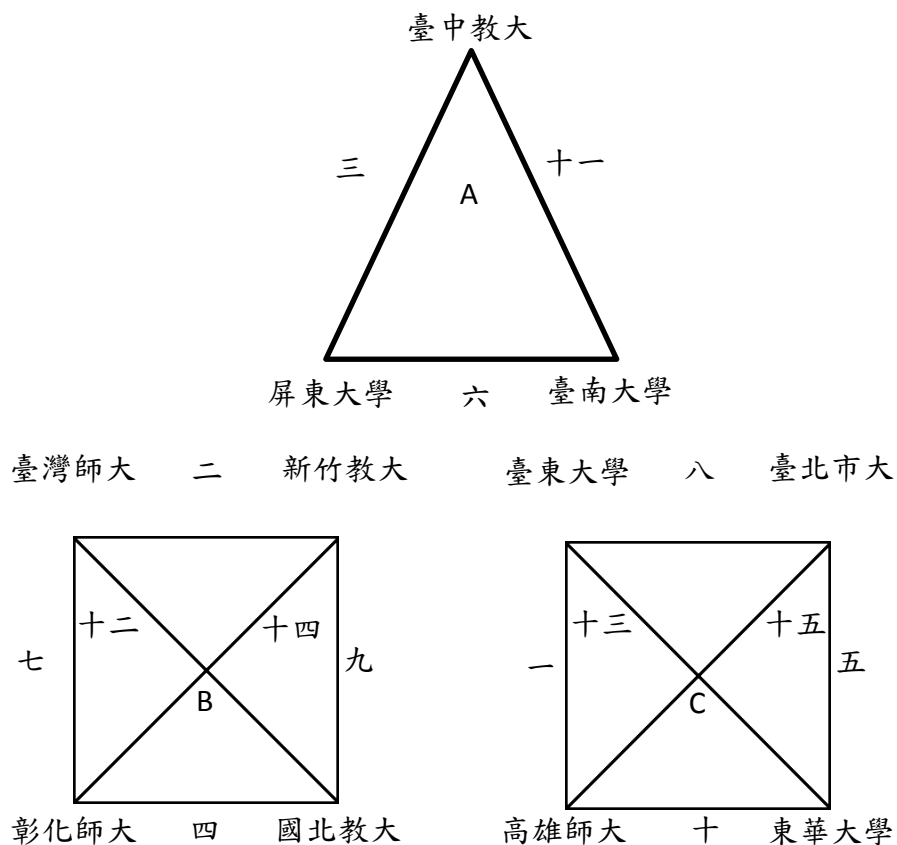

決賽賽程表 取前 5 名

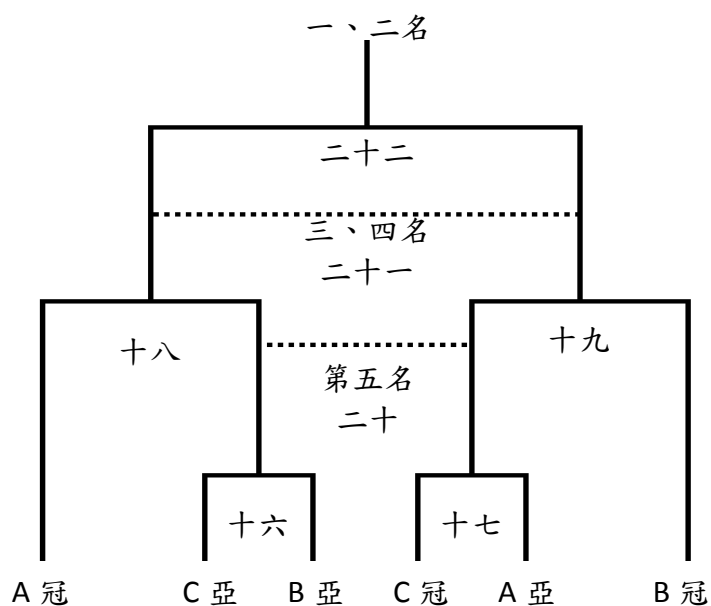

第 28 屆木鐸盃運動競賽【排球種類】

學生女子組賽程時間表

比賽地點：壽豐校區室外排球場

比賽日期	場次	比賽時間	場地	比賽隊伍
5/26 (四)	一	8：00	B	臺東大學 - 高雄師大
	二	8：00	C	臺灣師大 - 新竹教大
	三	9：00	B	臺中教大 - 屏東大學
	四	9：00	C	彰化師大 - 國北教大
	五	10：00	B	臺北市大 - 東華大學
	六	11：00	B	屏東大學 - 臺南大學
	七	11：00	C	臺灣師大 - 彰化師大
	八	12：00	B	臺東大學 - 臺北市大
	九	12：00	C	新竹教大 - 國北教大
	十	13：00	B	高雄師大 - 東華大學
	十一	14：00	B	臺南大學 - 臺中教大
	十二	14：00	C	臺灣師大 - 國北教大
	十三	15：00	B	臺東大學 - 東華大學
	十四	15：00	C	新竹教大 - 彰化師大
	十五	16：00	B	臺北市大 - 高雄師大
5/27 (五)	十六	9：00	C	C 亞 - B 亞
	十七	10：00	C	A 亞 - C 冠
	十八	11：00	C	A 冠 - 十六勝
	十九	12：00	C	B 冠 - 十七勝
	二十	13：00	C	十六敗 - 十七敗
	二十一	14：00	C	十八敗 - 十九敗
	二十二	15：00	C	十八勝 - 十九勝

第 28 屆木鐸盃運動競賽【桌球種類】

學生男子組

預賽賽程表 各組取前 2 名進入決賽

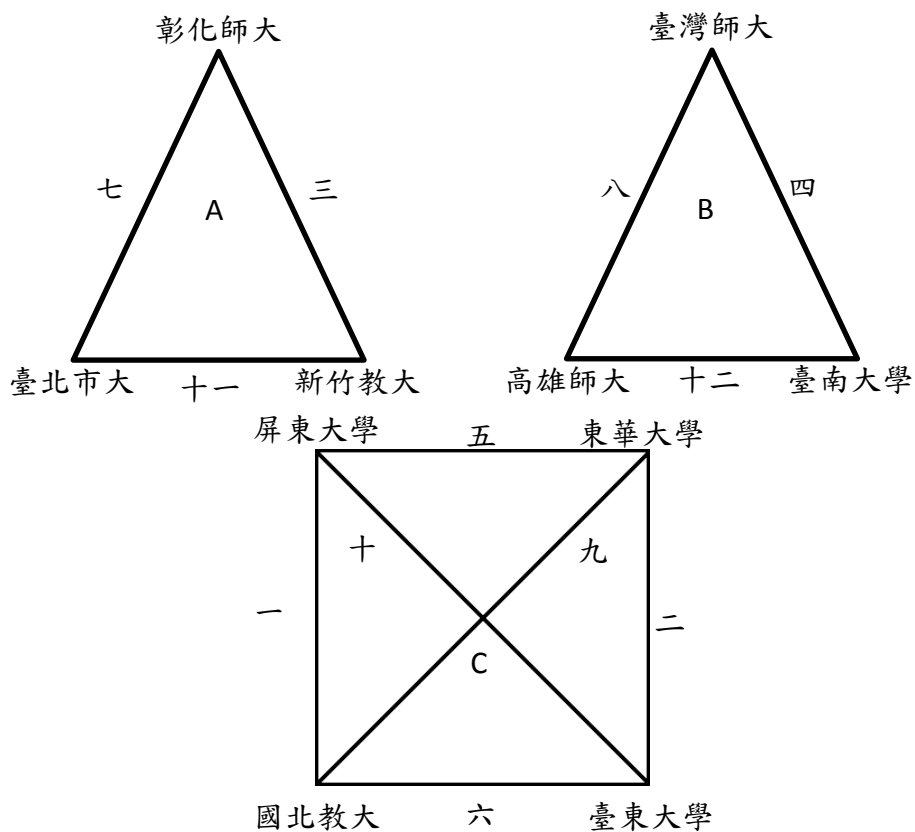

決賽賽程表 取前 5 名

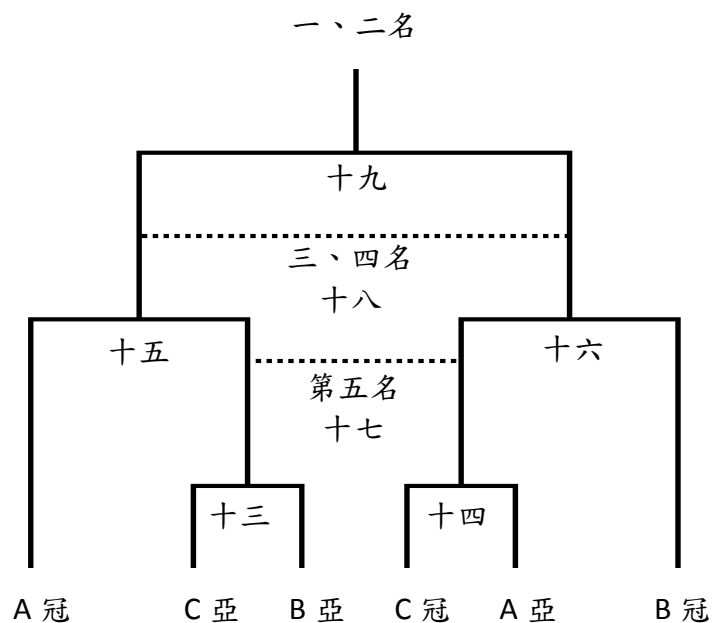

第 28 屆木鐸盃運動競賽【桌球種類】

學生男子組賽程時間表

比賽地點：壽豐校區體育館

比賽日期	場次	比賽時間	場地	比賽隊伍
5/26 (四)	一	8:00	A	屏東大學 - 國北教大
	二	8:00	B	東華大學 - 臺東大學
	三	9:00	A	彰化師大 - 新竹教大
	四	9:00	B	臺灣師大 - 臺南大學
	五	10:30	A	屏東大學 - 東華大學
	六	10:30	B	國北教大 - 臺東大學
	七	13:00	A	彰化師大 - 臺北市大
	八	13:00	B	臺灣師大 - 高雄師大
	九	15:00	A	東華大學 - 國北教大
	十	15:00	B	屏東大學 - 臺東大學
	十一	16:00	A	臺北市大 - 新竹教大
	十二	16:00	B	高雄師大 - 臺南大學
5/27 (五)	十三	8:30	A	C 亞 - B 亞
	十四	8:30	B	A 亞 - C 冠
	十五	9:30	A	A 冠 - 十三勝
	十六	9:30	B	B 冠 - 十四勝
	十七	10:00	B	十三敗 - 十四敗
	十八	10:00	A	十五敗 - 十六敗
	十九	11:20	A	十五勝 - 十六勝

第 28 屆木鐸盃運動競賽【桌球種類】

學生女子組

預賽賽程表 各組取前 2 名進入決賽

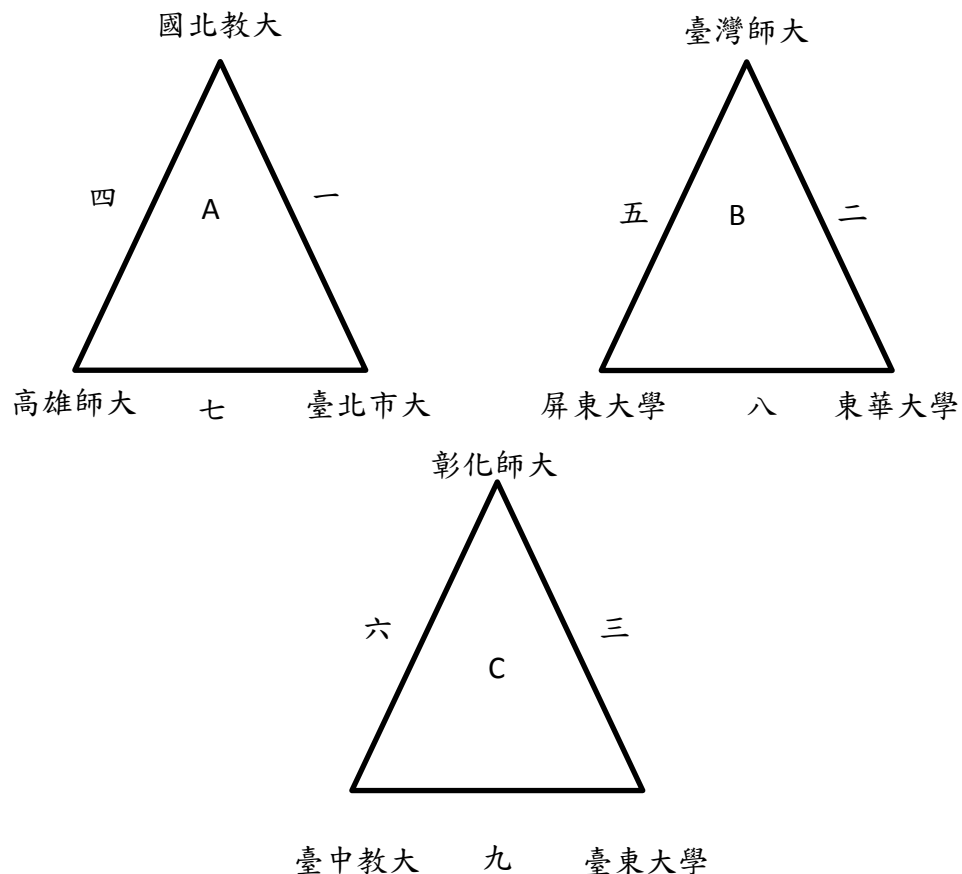

決賽賽程表 取前 4 名

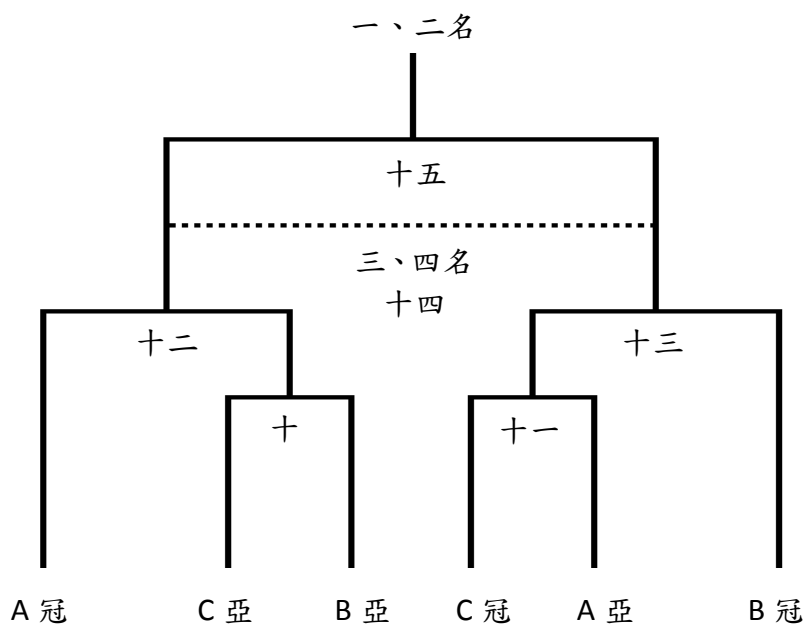

第 28 屆木鐸盃運動競賽【桌球種類】

學生女子組賽程時間表

比賽地點：壽豐校區體育館

比賽日期	場次	比賽時間	場地	比賽隊伍
5/26 (四)	一	8：30	A	國北教大 - 臺北市大
	二	8：30	B	臺灣師大 - 東華大學
	三	9：30	B	彰化師大 - 臺東大學
	四	11：30	A	國北教大 - 高雄師大
	五	11：30	B	臺灣師大 - 屏東大學
	六	14：00	A	彰化師大 - 臺中教大
	七	14：00	B	高雄師大 - 臺北市大
	八	15：30	A	屏東大學 - 東華大學
	九	15：30	B	臺中教大 - 臺東大學
5/27 (五)	十	8：00	A	B 亞 - C 亞
	十一	8：00	B	C 冠 - A 亞
	十二	9：00	A	A 冠 - 十勝
	十三	9：00	B	B 冠 - 十一勝
	十四	10：40	B	十二敗 - 十三敗
	十五	10：40	A	十二勝 - 十三勝

第 28 屆木鐸盃運動競賽【羽球種類】

學生團體組

預賽賽程表 各組取前 2 名進入決賽

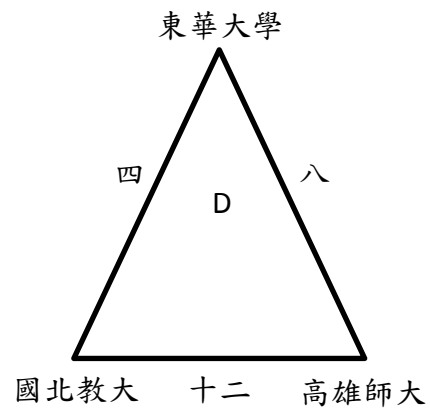
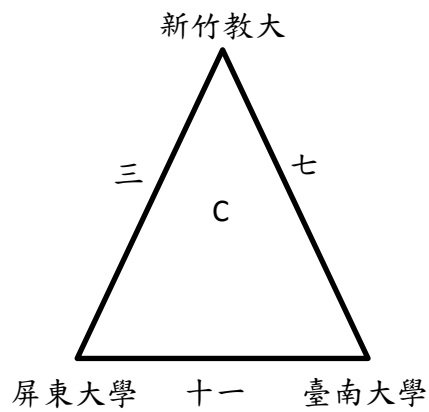
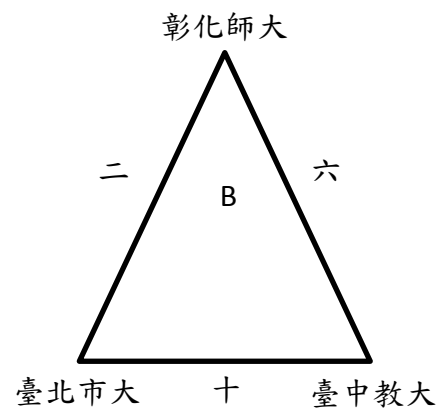
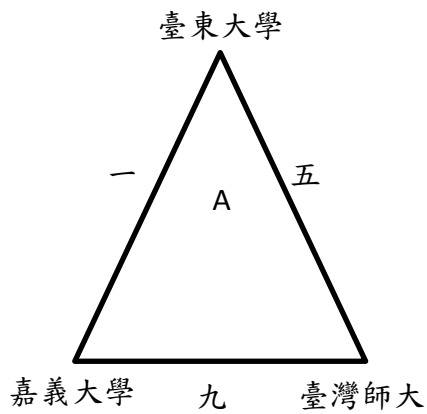

決賽賽程表 取前6名

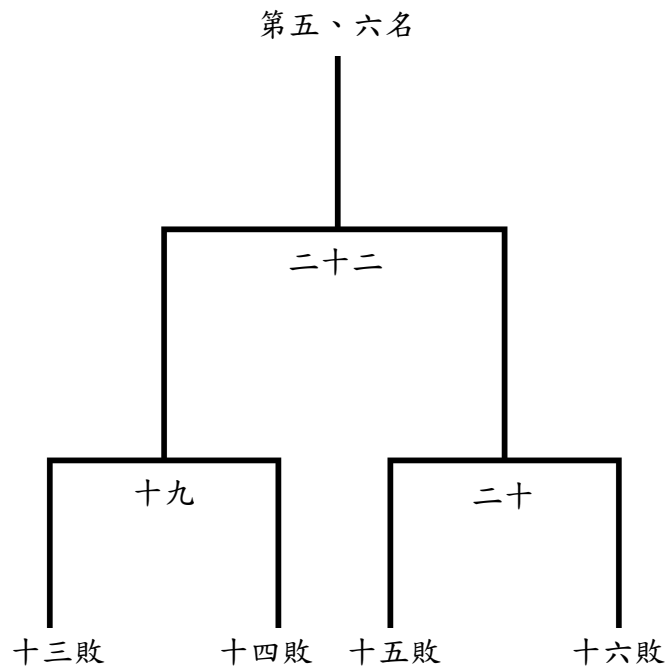
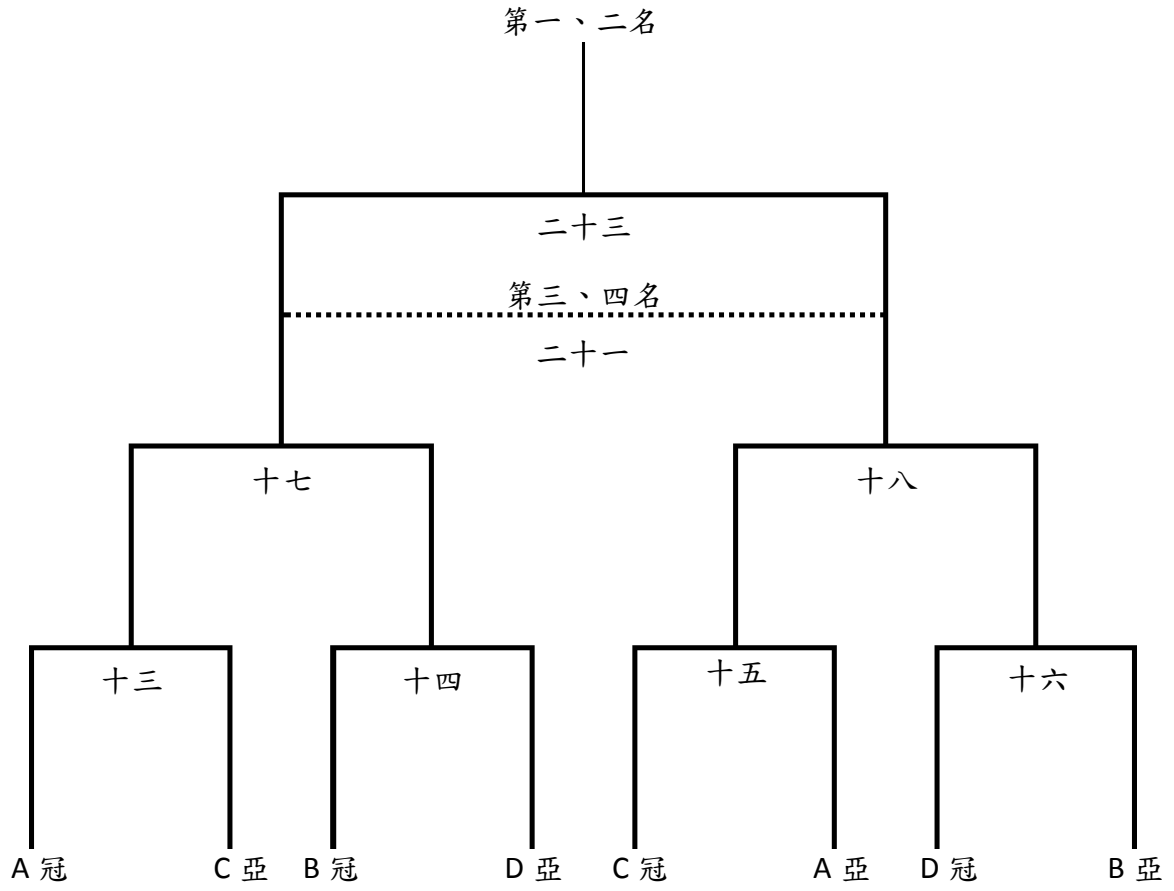

第 28 屆木鐸盃運動競賽【羽球種類】

學生團體組賽程時間表

比賽地點：壽豐校區體育館

比賽日期	場次	比賽時間	比賽隊伍
5/26 (四)	一	8：20	臺東大學 - 嘉義大學
	二	8：20	彰化師大 - 臺北市大
	三	8：20	新竹教大 - 屏東大學
	四	8：20	東華大學 - 國北教大
	五	10：45	臺東大學 - 臺灣師大
	六	10：45	彰化師大 - 臺中教大
	七	13：00	新竹教大 - 臺南大學
	八	13：00	東華大學 - 高雄師大
	九	14：30	嘉義大學 - 臺灣師大
	十	14：30	臺北教大 - 臺中教大
	十一	16：00	屏東大學 - 臺南大學
	十二	16：00	國北教大 - 高雄師大
5/27 (五)	十三	8：30	A 冠 - C 亞
	十四	8：30	B 冠 - D 亞
	十五	8：30	C 冠 - A 亞
	十六	8：30	D 冠 - B 亞
	十七	10：00	十三勝 - 十四勝
	十八	10：00	十五勝 - 十六勝
	十九	10：00	十三敗 - 十四敗
	二十	10：00	十五敗 - 十六敗
	二十一	11：30	十七敗 - 十八敗
	二十二	11：30	十九勝 - 二十勝
	二十三	11：30	十七勝 - 十八勝

第 28 屆木鐸盃運動競賽【桌球種類】

教職員工組賽程時間表

比賽地點：壽豐校區體育館

比賽日期	場次	比賽時間	場地	比賽隊伍
5/26 (四)	一	11：00	A	彰化師大 - 臺東大學
	二	11：00	B	台北市大 - 新竹教大
	三	13：30	A	彰化師大 - 東華大學
	四	13：30	B	台北市大 - 國北教大
	五	14：30	A	國北教大 - 新竹教大
	六	14：30	B	東華大學 - 臺東大學
	七	16：30	A	A 冠 - B 亞
	八	16：30	B	B 冠 - A 亞
	九	17：20	B	七敗 - 八敗
	十	17：20	A	七勝 - 八敗

第 28 屆木鐸盃運動競賽【羽球種類】

教職員工組

預賽賽程表 各組取前 2 名進入決賽

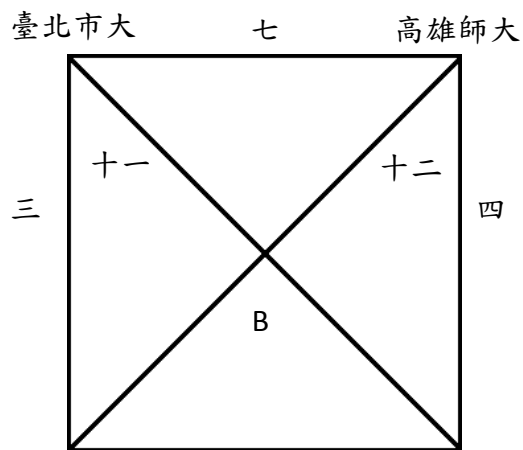
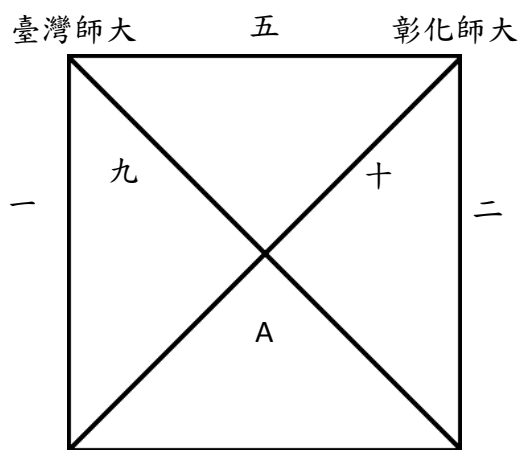

臺東大學 六 東華大學

新竹教大 八 臺中教大

決賽賽程表

一、二名

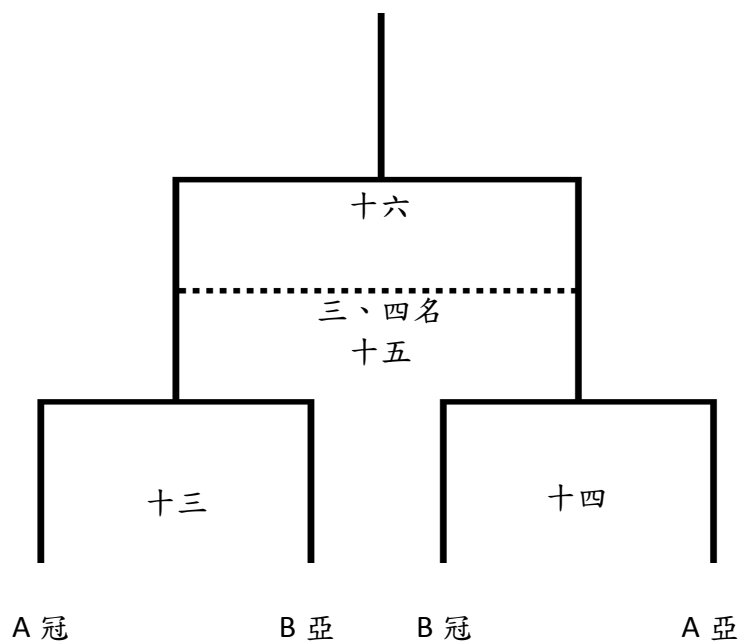

第 28 屆木鐸盃運動競賽【羽球種類】

教職員工組賽程時間表

比賽地點：壽豐校區體育館

比賽日期	場次	比賽時間	比賽隊伍
5/26 (四)	一	10：45	臺灣師大 - 臺東大學
	二	10：45	彰化師大 - 東華大學
	三	10：45	臺北市大 - 新竹教大
	四	10：45	高雄師大 - 臺中教大
	五	13：00	臺灣師大 - 彰化師大
	六	13：00	臺東大學 - 東華大學
	七	13：00	臺北市大 - 高雄師大
	八	13：00	新竹教大 - 臺中教大
	九	14：30	臺灣師大 - 東華大學
	十	14：30	彰化師大 - 臺東大學
	十一	14：30	臺北市大 - 臺中教大
	十二	14：30	高雄師大 - 新竹教大
5/27 (五)	十三	10：00	A 冠 - B 亞
	十四	10：00	B 冠 - A 亞
	十五	11：30	十三敗 - 十四敗
	十六	11：30	十三勝 - 十四勝

第 28 屆木鐸盃運動競賽【網球種類】

教職員工組

預賽賽程表 各組取前 2 名進入決賽

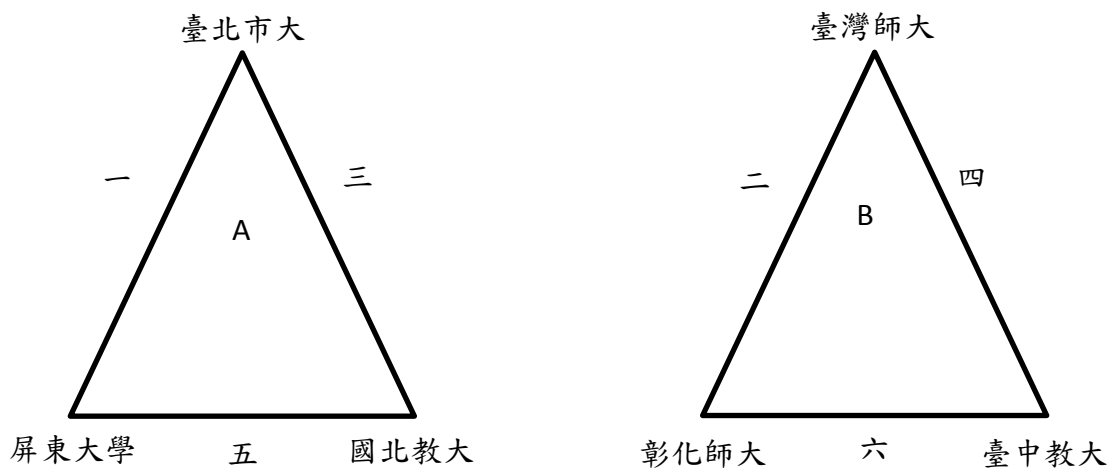

決賽賽程表

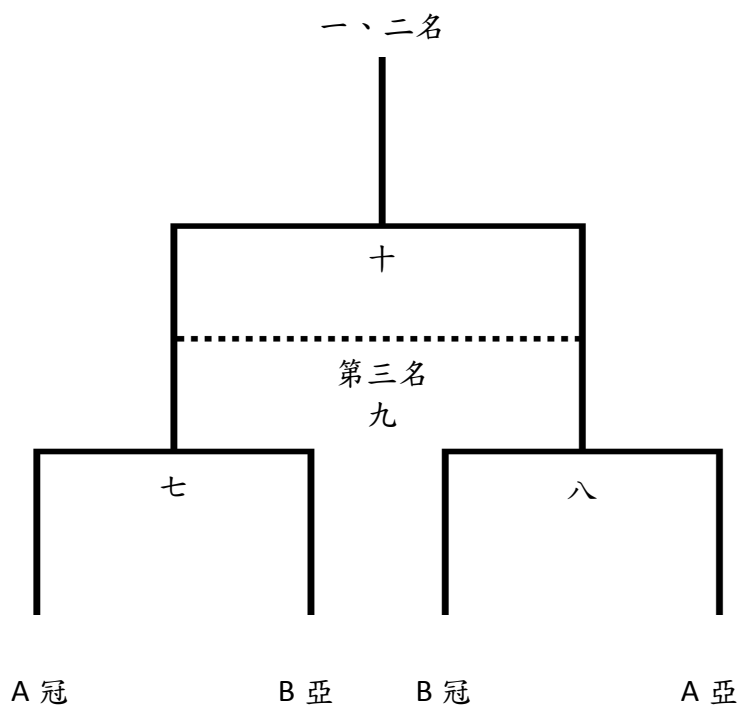

第 28 屆木鐸盃運動競賽【網球種類】

教職員工組賽程時間表

比賽地點：壽豐校區網球場

比賽日期	場次	比賽時間	比賽隊伍
5/26 (四)	一	9：00	臺北市大 - 屏東大學
	二	9：00	臺灣師大 - 彰化師大
	三	13：00	臺北市大 - 國北教大
	四	13：00	臺灣師大 - 臺中教大
	五	15：00	屏東大學 - 國北教大
	六	15：00	彰化師大 - 臺中教大
5/27 (五)	七	8：30	A 冠 - B 亞
	八	8：30	B 冠 - A 亞
	九	10：00	七敗 - 八敗
	十	10：00	七勝 - 八敗